

NINJA® Foodi®

OL750EU
KORISNIČKO UPUTSTVO

Multi-kuvalo sa pametnim poklopcem



HVALA VAM

na kupovini Ninja® Foodi® Max multi-kuvala sa pametnim poklopcem

TEHNIČKE SPECIFIKACIJE

Napon:	230V~, 50Hz
Snaga:	1760W
Zapremina:	7.5L
Grupa fluida:	2
Radni pritisak:	40 kPa
Maksimalni pritisak (PS):	90 kPa



Ova oznaka ukazuje da se ovaj proizvod ne sme odlagati sa ostalim kućnim otpadom. Kako bi se sprečilo moguće oštećenje životne sredine ili zdravlja ljudi zbog nekontrolisanog odlaganja otpada, reciklirajte odgovorno kako bi se promovisala održiva ponovna upotreba materijala. Za povrat korišćenog uređaja, koristite sisteme za povrat i sakupljanje ili kontaktirajte prodavca gde je ovaj proizvod kupljen. Oni mogu preuzeti ovaj proizvod za bezbednu reciklažu.

VAŽNE MERE PREDOSTROŽNOSTI

SAMO ZA KUĆNU UPOTREBU • PAŽLJIVO PROČITAJTE SVA UPUTSTVA PRE UPOTREBE

⚠ UPOZORENJE

- 1** Da biste eliminisali rizik od gušenja kod male dece, odmah bacite sve ambalažne materijale nakon raspakivanja.
- 2** Ovaj aparat mogu koristiti osobe sa smanjenim fizičkim, senzornim ili mentalnim sposobnostima, ili osobe koje nemaju iskustva ili znanja, ukoliko su pod nadzorom i instrukcijama o sigurnom korišćenju aparata i razumeju opasnosti koje uključuje.
- 3** NE postavljajte aparat na tople površine, uključujući na ili blizu plinskog ili električnog šporeta, ili u zagrejanu rernu.
- 4** Prilikom korišćenja aparata, obezbedite najmanje 15 cm prostora iznad i sa svih strana za cirkulaciju vazduha.
- 5** UVEK podižite poklopac držeći ručku na prednjoj strani aparata. NE podižite poklopac sa strane jer će se osloboditi vrela para.

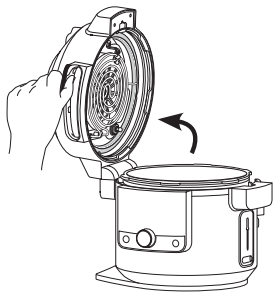

- 6** NE pokušavajte da otvorite poklopac tokom ili nakon kuvanja pod pritiskom dok se sav unutrašnji pritisak ne oslobodi kroz ventil za oslobađanje pritiska, i dok se aparat ne ohladi. Otvorite poklopac brzo kako biste izbegli ponovno stvaranje pritiska unutar posude.
- 7** Ako poklopac ne može da se otključa, to znači da aparat još uvek ima pritisak. Preostali pritisak može biti opasan. Pustite aparat da prirodno oslobodi pritisak ili pritisnite dugme za oslobađanje pare kako bi se oslobodila para. Pazite da ne dođete u kontakt sa oslobađajućom parom kako biste izbegli

opекotine ili povrede. Kada para bude oslobođena, kontrolni panel će pokazati "OPN LID", što znači da možete otvoriti poklopac. Ako para ne izlazi kada pomerite ventil za oslobađanje pritiska na otvoreni položaj, isključite aparat iz struje i pustite ga da prirodno oslobodi pritisak.

- 8** Držite aparat i njegov kabl van domašaja dece. NE dozvoljavajte deci da se igraju ili koriste aparat. Potreban je stalni nadzor kada se koristi u blizini dece.
- 9** Prosuta hrana može izazvati ozbiljne opекotine. NE dozvolite da kabl visi preko ivica stolova ili radnih površina, niti da aparat bude postavljen na ili blizu toplih površina, na plinskom ili električnom šporetu, ili staklenoj ploči, niti u zagrejanj rerni.
- 10** NE koristite aparat bez postavljene posude za kuvanje.
- 11** NIKADA ne povezujte ovaj aparat na eksterni tajmer ili odvojeni sistem za daljinsko upravljanje.
- 12** Pre postavljanja uklonjive posude za kuvanje u bazu kuvala, obavezno obrišite posudu i bazu mekom krpom kako biste ih osušili.
- 13** Kada je uklonjiva posuda prazna, NE zagrevajte je duže od 10 minuta. Time možete oštetiti površinu za kuvanje.
- 14** NE koristite ovaj aparat za prženje u dubokom ulju.
- 15** NE pokrivajte ventile za pritisak.
- 16** NE pržite sa uljem dok kuvate pod pritiskom.
- 17** Budite oprezni prilikom prženja mesa i prženja na ulju. Držite ruke i lice dalje od uklonjive posude za kuvanje, posebno kada dodajete nove sastojke, jer vrelo ulje može prskati.
- 18** Ovaj aparat je namenjen samo za kućnu upotrebu. NE koristite ovaj aparat za bilo šta drugo osim za njegovu namenu. NE koristite ga u pokretnim vozilima ili čamcima. NE koristite ga na otvorenom. Nepravilna upotreba može izazvati povrede.
- 19** Namenjeno za upotrebu na radnim

- površinama. Obavezno osigurajte da je površina ravna, čista i suva. NE postavljajte aparat blizu ivice radne površine tokom rada. NE postavljajte aparat na električni šporet.
- 20** NE koristite aparat ako je kabl ili utikač oštećen. Redovno pregledajte aparat i kabl. Ako aparat ne funkcioniše pravilno ili je na bilo koji način oštećen, odmah prekinite upotrebu i kontaktirajte korisnički servis.
- 21** UVEK osigurajte da je aparat pravilno sastavljen pre upotrebe.
- 22** Pre upotrebe UVEK proverite ventil za oslobađanje pritiska i plovni ventil zbog eventualnih začepljenja ili prepreka, i očistite ih ako je potrebno. Namirnice poput sosova od jabuke, brusnica, bisernog ječma, ovsene kaše ili drugih žitarica, graška, testenina, rabarbare ili špageta mogu penušati i prskati tokom kuvanja pod pritiskom, što može dovesti do začepljenja ventila za oslobađanje pritiska. Ove i slične namirnice koje se šire (poput svugov povrća, pasulja, žitarica i pirinča) ne bi trebalo kuvati pod pritiskom, osim kada sledite recept Ninja® Foodi®.
- 23** Kada kuvate pod pritiskom namirnice koje se šire (poput svugov povrća, pasulja, žitarica, pirinča itd.) NE punite posudu više od polovine, ili kako je drugačije navedeno u receptu Ninja® Foodi®.
- 24** NE pokrivajte gornji ventil za unos vazduha niti zadnji ventil za izduvanje vazduha dok je poklopac zatvoren. To može sprečiti ravnomerno kuvanje i oštetiti aparat ili dovesti do pregrevanja.
- 25** Da biste sprečili rizik od eksplozije i povreda, koristite samo silikonski prsten Foodi® SmartLid Multi-Cooker-a. Uverite se da je silikonski prsten pravilno postavljen i da je poklopac pravilno zatvoren pre upotrebe. NE koristite prsten ako je pocepan ili oštećen. Zamenite silikonski prsten pre upotrebe.
- 26** NE koristite dodatke koji nisu preporučeni ili prodati od strane SharkNinja. NE postavljajte dodatke u mikrotalasnu rernu, toster, konvekcijsku rernu ili običnu rernu, ili na keramičku ploču, električnu spiralu, plinski šporet ili roštilj na otvorenom. Upotreba dodataka koje SharkNinja ne preporučuje može izazvati požar, električni udar ili povrede.
- 27** UVEK pratite maksimalne i minimalne količine tečnosti navedene u uputstvima i receptima.
- 28** Da biste izbegli moguće oštećenje parom, postavite aparat dalje od zidova i ormarića tokom upotrebe.
- 29** NIKADA ne koristite opciju SPORO KUVANJE bez hrane i tečnosti u uklonljivoj posudi za kuvanje.
- 30** NE pomerajte aparat dok je u upotrebi. Pomerajte aparat samo kada je klizač u položaju PRITISAK kako biste sprečili neplanirano otvaranje poklopa.
- 31** Sprečite kontakt hrane sa grejnim elementima. NE prepunjavajte posudu i korpu Cook & Crisp iznad MAX oznake. Prepunjavanje može izazvati lične povrede, štetu na imovini ili ugroziti bezbednost upotrebe aparata.
- 32** NE koristite ovaj aparat za kuvanje instant pirinča.
- 33** Napon u električnim utičnicama može varirati, što može uticati na rad vašeg proizvoda. Da biste sprečili moguću bolest, koristite sondu kako biste proverili da li je vaša hrana skuvana na preporučenim temperaturama.
- 34** Ako aparat ispusti crni dim, odmah ga isključite iz struje i sačekajte da dim prestane pre nego što uklonite posudu za kuvanje i korpu Cook & Crisp ili tanjir.
- 35** NE dodirujte vruće površine. Površine aparata su vruće tokom i nakon rada. Da biste sprečili opekotine ili povrede, UVEK koristite zaštitne rukavice ili izolovane rukavice za rernu i koristite dostupne ručke i dugmad.
- 36** Potrebna je izuzetna pažnja prilikom pomeranja aparata koji sadrži vruće ulje ili druge vruće tečnosti i/ili ako je kuvalo pod pritiskom. Nepravilna upotreba, uključujući pomeranje kuvala, može izazvati lične povrede poput ozbiljnih opekotina. Kada koristite ovaj aparat za kuvanje pod pritiskom, obavezno zatvorite i zaključajte poklopac pre upotrebe. Hrana je pod velikim pritiskom tokom kuvanja pod pritiskom. Nepridržavanje svih uputstava o pravilnoj upotrebi proizvoda može rezultirati nenamernim kontaktom sa vrućom hranom ili tečnostima pod pritiskom, što može izazvati ozbiljne opekotine.
- 37** Tokom rada aparata, vruća para se oslobađa kroz otvor za ispuštanje vazduha. Postavite aparat tako da otvor nije usmeren ka električnom kابلu, utičnicama, ormarićima ili drugim

uređajima. Držite ruke i lice na sigurnoj udaljenosti od otvora.

- 38** NE petljajte, ne rastavljajte niti uklanjajte plovni ventil ili sklop za oslobađanje pritiska.
- 39** Uvek koristite opciju SPORO KUVANJE, UVEK držite poklopac zatvorenim.
- 40** Ozbiljne opekotine mogu nastati od pare i vruće hrane unutar unutrašnje posude. UVEK držite ruke, lice i druge delove tela dalje od ventila za oslobađanje pritiska pre i tokom oslobađanja pritiska, kao i prilikom otvaranja poklopca nakon kuvanja.
- 41** Posuda za kuvanje, korpa Cook & Crisp ili tanjir i reverzibilni nosač postaju izuzetno vrući tokom kuvanja. Izbegavajte vruću paru i vazduh prilikom uklanjanja posude za kuvanje i korpe Cook & Crisp ili tanjira iz aparata, i UVEK ih postavite na površinu otpornu na toplotu nakon uklanjanja. NE dodirujte dodatke tokom ili neposredno nakon kuvanja.
- 42** Uklonjiva posuda za kuvanje može biti izuzetno teška kada je puna sastojaka. Obratite pažnju prilikom podizanja posude iz baze kuvala.

- 43** NE dodirujte dodatke, uključujući sondu (ako je model sadrži), tokom ili neposredno nakon kuvanja, jer postaju izuzetno vrući tokom kuvanja. Da biste sprečili opekotine ili povrede, UVEK budite oprezni prilikom rukovanja aparatom. Koristite dugačke pribore i zaštitne rukavice.
- 44** Deca ne bi trebalo da čiste aparat niti da obavljaju korisničko održavanje.
- 45** Ostavite aparat da se ohladi pre čišćenja, rastavljanja, postavljanja ili uklanjanja delova i skladištenja.
- 46** Da biste isključili aparat, isključite ga, a zatim izvucite iz utičnice kada ga ne koristite i pre čišćenja.
- 47** NE čistite metalnim sunderima za ribanje. Komadići mogu otpasti i doći u kontakt sa električnim delovima, što može izazvati rizik od električnog udara.
- 48** Pogledajte odeljak o čišćenju i održavanju za redovno održavanje aparata.
- 49** NIKADA ne stavljajte bazu kuvala, digitalnu sondu za kuvanje ili poklopac sonde (ako je model sadrži) u mašinu za sudove niti ih potapajte u vodu ili bilo koju drugu tečnost.



Označava da treba pročitati i pregledati uputstva kako biste razumeli rad i upotrebu proizvoda.



Ova oznaka ukazuje na prisustvo opasnosti koja može izazvati lične povrede, smrt ili značajnu štetu na imovini ako se upozorenje povezano s ovim simbolom ignoriše.



Vodite računa da izbegnete kontakt s vrućim površinama. Uvek koristite zaštitu za ruke kako biste izbegli opekotine.



Samo za unutrašnju i kućnu upotrebu.

SAČUVAJTE OVA UPUTSTVA

DELOVI I DODATNA OPREMA

Uključena dodatna oprema

Dvoslojni reverzibilni nosač

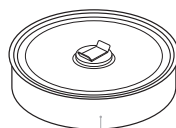
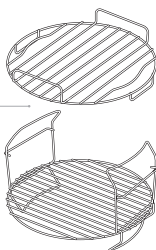

Višenamenska posuda

Korpa Cook & Crisp

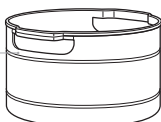

Odvajivi difuzor



Uklonjiva posuda za kuvanje od 7,5L

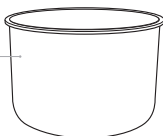

Digitalna sonda za kuvanje

Poklopac kuvala

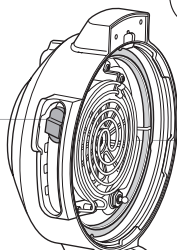

Klizač SmartLid

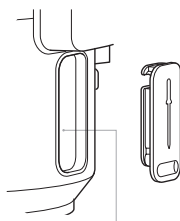

Kontrolna tabla

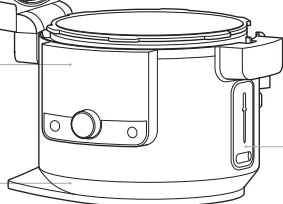

Baza kuvala

Skladišni pretinac za sondu

Ručka poklopca

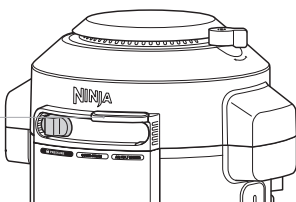

Skladišni pretinac za sondu

NAPOMENA: U ovom proizvodu se može koristiti samo silikonski prsten specifičan za SmartLid multicookere. Ostali silikonski prstenovi za multicookere ili konkurentski prstenovi ne mogu se koristiti.

Poklopac kuvala

Anti-clog
čep

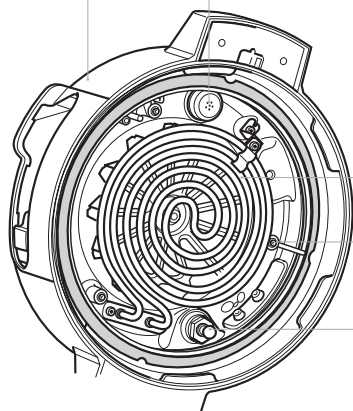

Grejni element 

Metalni pinovi

Čep za
sondu 

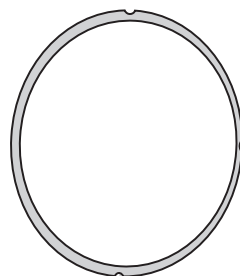

Silikonski prsten

Ventil za
oslobađanje
pritiska

Ventil za
zatvaranje i
otvaranje

Sakupljač
kondenzacije

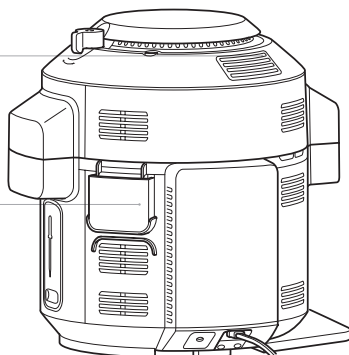

Poklopac
jedinice

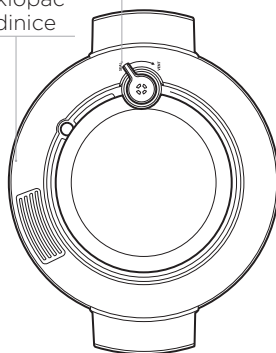

UPUTSTVA ZA SASTAVLJANJE DODATKA

KORPA COOK & CRISP

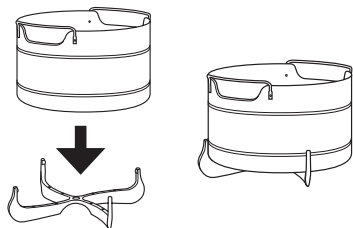

- 1 Da biste uklonili difuzor radi čišćenja, povucite peraje difuzora iz žljeba na korpi, zatim čvrsto povucite difuzor nadole.

NAPOMENA: Difuzor pomaže u protoku vazduha i uvek ga treba postaviti na korpu pre upotrebe.

- 2 Da biste sastavili korpu Cook & Crisp, postavite korpu na vrh difuzora i čvrsto pritisnite.

DVOSLOJNI REVERZIBILNI NOSAČ

Viši položaj

Pecite piletinu, odreske, ribu i drugo.

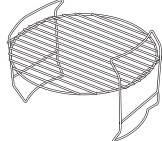

Niži položaj

Dinstajte povrće.

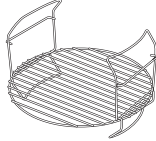

Dvoslojna montaža

Povećajte kapacitet kuvanja kuvanjem na oba nivoa.

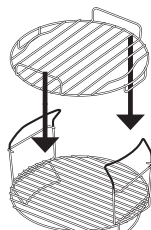

- 1 Postavite reverzibilni nosač u donji položaj (kao što je prikazano iznad) i stavite ga u posudu za kuvanje. Zatim stavite sastojke na donji sloj.
- 2 Ako vam je potreban dodatni sloj, dodajte gornji nosač tako što ćete ga postaviti preko ručki donjeg nosača, kao što je prikazano iznad. Stavite preostale sastojke na gornji sloj.

KORIŠĆENJE SMARTLID KLIZAČA

Klizač vam omogućava da prelazite između režima kuvanja i obaveštava poklopac koju funkciju koristite:

- Pritisak
- Combi-Steam režim
- Prženje na pari/Kuvanje

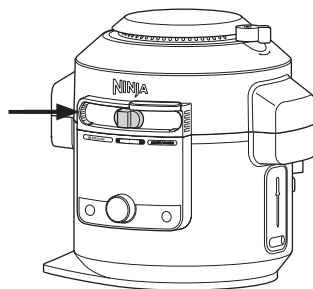

KAKO OTVORITI I ZATVORITI POKLOPAC

Koristite ručku koja se nalazi iznad klizača za otvaranje i zatvaranje poklopca u svakom trenutku.

Poklopac možete otvoriti i zatvoriti kada je klizač u režimu COMBI-STEAM ili AIR FRY/COOKER. Kada je klizač u položaju PRITISAK, poklopac se ne može otvoriti. Ako u aparatu nema pritiska, pomerite klizač u COMBI-STEAM režim ili AIR FRY/COOKER položaj da biste otvorili poklopac.

NAPOMENA: Poklopac se neće otključati dok aparat potpuno ne oslobodi pritisak. Smart klizač se neće pomeriti u desno dok se aparat potpuno ne oslobodi pritiska. Aparat će prikazati "OPN LID" kada je pritisak oslobođen.

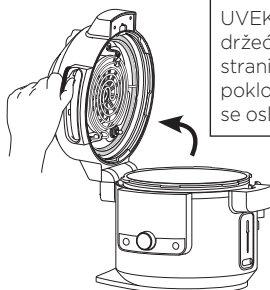

UVEK podižite poklopac držeći ručku na prednjoj strani aparata. NE podižite poklopac sa strane jer će se osloboditi vrela para.

KORIŠĆENJE KONTROLNE TABLE

FUNKCIJE KUVANJA

KUVANJE POD PRITISKOM: Kuvajte hranu brzo dok zadržavate sočnost.

NAPOMENA: Za detalje o tri načina za automatsko oslobađanje pritiska, pogledajte dalje uputstvo.

OBROCI NA PARI: Pripremajte kompletne obroke jednim pritiskom na dugme.

PRŽENJE NA PARI: Sočno iznutra, hrskavo spolja. Idealno za velike komade mesa ili ribe i sveže povrće.

PEČENJE NA PARI: Pecite mekane kolače i slatke poslastice.

HLEB NA PARI: Dizanje i pečenje u jednoj posudi. Hrskav spolja, mek iznutra.

PRŽENJE NA PARI: Dajte hrani hrskavost sa malo ili nimalo ulja.

ROŠTILJ: Koristite visoke temperature za karamelizaciju i pečenje hrane.

PEČENJE: Koristite uređaj kao rernu za pečenje i druge poslastice.

DEHIDRACIJA: Dehidrirajte meso, voće i povrće za zdrave grickalice.

DIZANJE TESTA: Stvorite idealno okruženje za odmaranje i dizanje testa.

PEČENJE/PRŽENJE: Koristite aparat kao šporet za prženje mesa, dinstanje povrća, kuvanje sosova i još mnogo toga.

KUVANJE NA PARI: Pažljivo kuvajte delikatne namirnice na visokoj temperaturi.

SPORO KUVANJE: Kuvajte hranu na nižoj temperaturi tokom dužeg vremenskog perioda.

JOGURT: Pastrizujte i fermentišite mleko za kremasti domaći jogurt.

ODRŽAVANJE TOPLINE: Kada koristite paru, sporo kuvanje ili pritisak, aparat će se automatski prebaciti na održavanje topline na kraju ciklusa. Pritisnite dugme za ODRŽAVANJE TOPLINE da isključite ovu funkciju.

NAPOMENA: Ako aparat radi manje od jednog sata, sat će odbrojavati minute i sekunde. Ako radi duže od jednog sata, sat će odbrojavati samo minute. Ova funkcija će se isključiti nakon 12 sati.

RADNA DUGMAD

SMARTLID KLIZAČ: Dok pomerate klizač, dostupne funkcije za svaki režim će se osvetliti.

TOČAK: Kada izaberete režim, koristite točak da biste prelistali dostupne funkcije dok željena funkcija ne bude istaknuta.

LEVE STRELICE: Pritisnite ove strelice da biste odabrali temperaturu kuvanja. Koristite ih takođe za podešavanje unutrašnjeg rezultata kada koristite PRESET i MANUAL dugmad.

DESNE STRELICE: Pritisnite ove strelice da biste odabrali vreme kuvanja. Koristite ih da podesite tip hrane kada koristite PRESET.

PRESET: Prebacuje ekran za podešavanje sonde, tipa hrane i unutrašnjeg rezultata prema PRESET temperaturama.

Preset opcija nije dostupna za funkcije Dehydrate, Prove, Steam, Slow Cook, Yogurt, Steam Bake i Steam Bread.

MANUAL: Prebacuje ekran za ručno podešavanje unutrašnjeg rezultata sonde. MANUAL opcija nije dostupna za funkcije Dehydrate, Prove, Steam, Slow Cook, Yogurt, Steam Bake i Steam Bread.

START/STOP dugme: Pritisnite da biste započeli kuvanje. Pritiskom na dugme tokom kuvanja zaustavićete trenutnu funkciju kuvanja.

⏻ (POWER): Dugme za uključivanje i isključivanje aparata i zaustavlja sve režime kuvanja.

PRE PRVE UPOTREBE

- 1 Uklonite i bacite sav materijal za pakovanje, nalepnice i trake sa uređaja.
- 2 Obratite posebnu pažnju na operativna uputstva, upozorenja i važne mere predostrožnosti kako biste izbegli povrede ili oštećenje imovine.
- 3 Operite silikonski prsten, uklonjivu posudu za kuvanje, korpu Cook & Crisp, reverzibilni nosač, višenamensku posudu i sakupljač kondenzacije u toploj vodi sa sapunom, a zatim ih temeljno isperite i osušite. NIKADA ne čistite bazu kuvala, digitalnu sondu za kuvanje ili poklopac sonde (ako je uključen) u mašini za sudove.
- 4 Silikonski prsten je reverzibilan i može se umetnuti u bilo kom smeru. Umetnite silikonski prsten oko spoljne ivice nosača silikonskog prstena na donjoj strani poklopcu. Uverite se da je potpuno umetnut i da leži ravno ispod nosača silikonskog prstena.
- 5 Koristite pribor sa dugom drškom i zaštitne rukavice ili izolovane rukavice za rernu prilikom uklanjanja hrane.

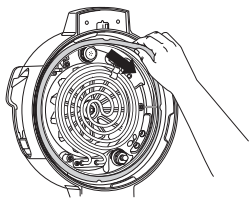

POSTAVLJANJE SAKUPLJAČA KONDENZACIJE

Da biste postavili sakupljač kondenzacije, gurnite ga u prerez na bazi kuvala. Izvucite ga kako biste ga oprali ručno nakon svake upotrebe.

NAPOMENA: Obavezno ispraznite višak vode koji se prikupi u sakupljaču kondenzacije nakon kuvanja.

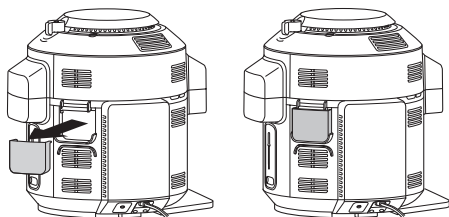

UKLANJANJE I PONOVO POSTAVLJANJE ANTI-CLOG ČEPA

Anti-clog čep štiti unutrašnji ventil poklopcu pod pritiskom od začepljenja i štiti korisnike od mogućeg prskanja hrane. Treba ga čistiti nakon svake upotrebe pomoću četke za čišćenje.

Da biste ga uklonili, držite anti-clog čep između palca i savijenog kažiprsta, zatim okrenite zglob u smeru kazaljke na satu. Da biste ga ponovo postavili, postavite ga na mesto i pritisnite nadole. Uverite se da je anti-clog čep u ispravnom položaju pre upotrebe aparata.

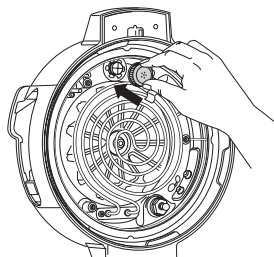
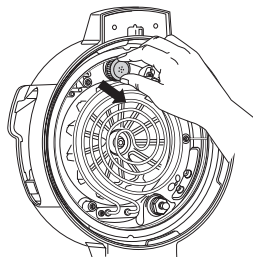

NAPOMENA: Pre svake upotrebe, uverite se da je silikonski prsten pravilno postavljen u nosač silikonskog prstena i da je anti-clog čep pravilno postavljen na ventil za oslobađanje pritiska.

KORIŠĆENJE NINJA® FOODI® DIGITALNE SONDE ZA KUVANJE

VAŽNO: Digitalna sonda za kuvanje i kabl će biti vrela tokom i nakon kuvanja. Budite oprezni kada uklanjate sondu iz hrane.

Pre upotrebe

Uverite se da je utičnica za sondu bez ikakvih ostataka, a da je kabl bez čvorova pre nego što ga priključite u utičnicu.

- 1 Pritisnite donji deo pregrade za skladištenje sa desne strane uređaja da biste je oslobodili. Zatim odmotaćete kabl iz pregrade i izvaditi sondu.
- 2 Uklonite poklopac sa utičnice unutar poklopcu na donjoj desnoj strani, zatim priključite sondu u utičnicu. Čvrsto gurnite sondu dok ne klikne na mesto i ne može više da uđe u utičnicu. Poklopac stavite u pregradu za skladištenje i vratite pregradu na stranu uređaja.

Nemojte izgubiti poklopac sonde, jer uređaj neće funkcionisati bez njega.

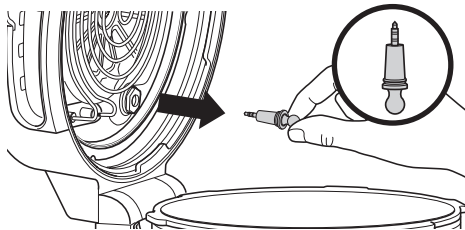

- 3 Kada je sonda priključena u utičnicu, dugmad PRESET i MANUAL će se aktivirati i osvetliti, ako su dostupne za odabranu funkciju. Zatim izaberite željenu funkciju kuvanja i temperaturu.

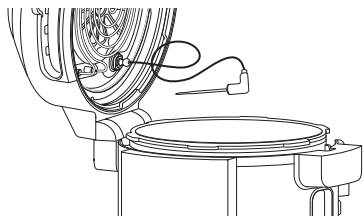

NAPOMENA: Nema potrebe da podešavate vreme kuvanja jer će aparat automatski isključiti grejni element i obavestiti vas kada je hrana gotova.

- 4 Korišćenje PRESET funkcije: Pritisnite PRESET i koristite strelice sa desne strane ekrana da biste izabrali željeni tip hrane, a strelice sa leve strane ekrana da biste podesili unutrašnji rezultat kuvanja (od Rare do Well Done).

NAPOMENA: Ako kuvate različite vrste mesa ili iste vrste na različite temperature, pogledajte sledeću stranicu za detalje o programiranju.

NAPOMENA: U režimu kuvanja pod pritiskom možete podesiti samo opcije "Well" i "Shred" za PRESET. Koristite strelice sa leve strane da biste prelazili između ova dva podešavanja.

Ako koristite opciju Manual, pritisnite MANUAL i koristite preporučene unutrašnje temperature kuvanja navedene ispod za funkcije koje nisu povezane sa kuvanjem pod pritiskom.

PREPORUČENE TEMPERATURE ZA KUVANJE

Riba	Medium Rare (50°C)
	Medium (55°C)
	Medium Well (60°C)
	Well Done (65°C)
Piletina/Ćurka	Well Done (75°C)
	Shred (107°C)
Svinjetina	Medium (55°C)
	Medium Well (65°C)
	Well Done (70°C)
Govedina/Jagnjetina	Rare (50°C)
	Medium Rare (55°C)
	Medium (60°C)
	Medium Well (65°C)
Govedina/Svinjetina	Well Done (70°C)
	Shred (113°C)

NAPOMENA: Podešene temperature za GOVEDINU, RIBU i SVINJETINU su niže od uobičajenih preporuka jer će uređaj tokom procesa kuvanja automatski podići temperaturu za dodatnih 5°C.

- 5 Postavite dodatak potreban za odabranu funkciju kuvanja u uređaj.

UPOTREBA NINJA® FOODI® DIGITALNE SONDE ZA KUVANJE - NASTAVAK

- 6 Ubacite sondu horizontalno u centar najdebljeg dela komada mesa. Pogledajte tabelu na sledećoj stranici za dodatna uputstva o postavljanju sonde.
- 7 Stavite hranu sa umetnutom sondom u uređaj i zatvorite poklopac.

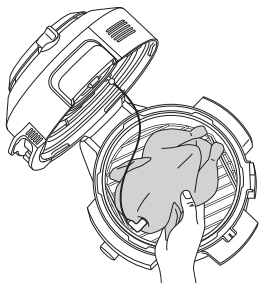

NAPOMENA: Uverite se da žica sonde ne visi van uređaja/poklopca.

- 8 Uređaj će automatski prestati s radom kada se željeni rezultat skoro postigne, jer uzima u obzir nastavak kuvanja. Izvadite hranu iz uređaja odmah kako biste sprečili prekuvanje.
- 9 Meso će nastaviti da se kuva još 3-5 minuta dok ne postigne postavljeni rezultat. Ovo je važan korak, jer preskakanje faze odmora može dovesti do toga da hrana izgleda "manje" kuvano. Vreme dodatnog kuvanja varira u zavisnosti od veličine, vrste i dela mesoa.

SCENARIJI KUVANJA:

Kuvanje 2 ili više komada mesa iste veličine, ali na različitim nivoima kuvanja:

- Podesite funkciju Preset na najviši željeni nivo kuvanja.
- Ubacite sondu u meso koji treba biti skuvan na viši nivo.
- Stavite meso u uređaj i pokrenite program kuvanja. Kada na displeju bude prikazan niži željeni nivo kuvanja, izvadite meso bez sonde.

NAPOMENA: Da biste proverili unutrašnju temperaturu drugih komada mesa, pritisnite i držite dugme MANUAL (RUČNO) i umetnite sondu u svaki komad mesa.

NAPOMENA: Sonda će biti VRUĆA. Koristite rukavice za renu ili klešta da biste izvadili sondu iz hrane.

- Nastavite da kuvate preostalo meso dok ne postigne sledeći željeni nivo kuvanja.

Kuvanje 2 ili više komada mesa različite veličine:

- Ubacite sondu u manji komad mesa i koristite funkciju Preset da izaberete nivo kuvanja.
- Kada je to meso gotovo, izvadite ga iz uređaja.
- Koristeći zaštitne rukavice, prebacite sondu u veći komad mesa i koristite strelice sa leve strane displeja da odaberete njegov nivo kuvanja.



Kuvanje 2 ili više različitih vrsta mesa:

- Ubacite sondu u meso sa nižim željenim nivoom kuvanja.
- Koristite funkciju Manual da izaberete željenu unutrašnju temperaturu.
- Kada je meso gotovo, izvadite ga iz uređaja.
- Koristeći zaštitne rukavice, prebacite sondu u drugi komad mesa i koristite funkciju Manual da odaberete željenu unutrašnju temperaturu.

KORIŠĆENJE VAŠEG NINJA® FOODI® MAX SMARTLID MULTI-COOKER-A

KAKO ISPRAVNO UBACITI SONDU

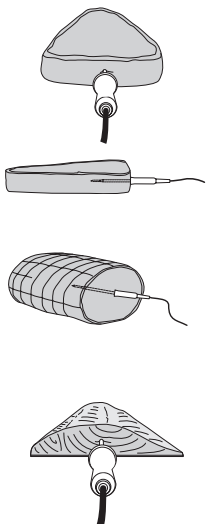
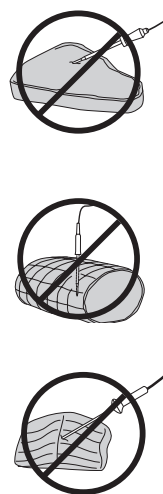
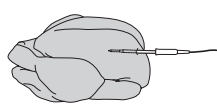
NAPOMENA: NE koristite sondu za zamrznuto meso ili za komade mesa tanje od 1,5 cm.

VRSTA HRANE	POSTAVLJANJE	PRAVILNO	NEPRAVILNO
Odresci, svinjski kotleti, jagnjeći kotleti, pileća prsa, pljeskavice, fileti, riblji fileti	<ul style="list-style-type: none">• Ubacite sondu horizontalno u centar najdebljeg dela mesa.• Uverite se da je sonda blizu (ali ne u kontaktu sa) kosti i dalje od masti ili žilavih delova.• Uverite se da je vrh sonde ravan i umetnut pravo u centar mesa, a ne pod uglom prema dnu ili vrhu mesa. <p>NAPOMENA: Najdeblji deo fileta možda nije u centru. Važno je da vrh sonde dosegne ovaj deo kako bi se postigli željeni rezultati.</p>		
Cela piletina	<ul style="list-style-type: none">• Ubacite sondu horizontalno u najdeblji deo grudi, paralelno s kostima, ali ne u kontaktu sa kostima.• Uverite se da vrh sonde dosegne centar najdebljeg dela grudi i da ne prolazi kroz grudi u unutrašnju šupljinu.		

KORIŠĆENJE VAŠEG NINJA® FOODI® MAX SMARTLID MULTI-COOKER-A

TEST VODE: POČETAK KUVANJA POD PRITISKOM

Preporučuje se da korisnici koji prvi put koriste uređaj izvrše test vode kako bi se upoznali sa kuvanjem pod pritiskom.

- 1 Postavite posudu u bazu kuvala i dodajte 750 ml vode sobne temperature u posudu.

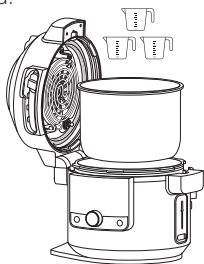

- 2 Zatvorite poklopac i pomerite klizač u položaj PRITISAK

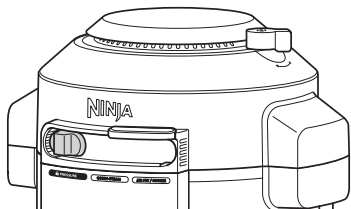

- 3 Uverite se da je ventil za oslobađanje pritiska u položaju SEAL (ZATVORENO).



SEAL
za funkcije pod pritiskom



VENT
za sve ostale funkcije i sve ostale položaje klizača

NAPOMENA: Ventil će biti labav kada je potpuno postavljen. Nemojte forsirati ventil preko ivice.

- 4 Koristite točkić da biste izabrali opciju QUICK RELEASE (BRZO OSLOBAĐANJE). Aparat će se automatski podesiti na visoki pritisak (Hi). Pomoću desne strelice na dole, podesite vreme na 2 minuta. Pritisnite dugme START/STOP da biste započeli proces.

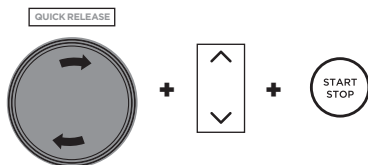

- 5 Na ekranu će se prikazati "PrE" i traka napretka koja pokazuje da uređaj stvara pritisak. Kada uređaj bude potpuno pod pritiskom, odbrojavanje vremena će početi.



NAPOMENA: Vreme potrebno za postizanje pritiska variraće u zavisnosti od količine i temperature sastojaka, kao i od izabranog nivoa pritiska.

- 6 Kada vreme kuvanja dostigne nulu, uređaj će zapištati i prikazati "End", nakon čega će automatski osloboditi pritisak. Zvučno upozorenje će se oglasiti, ukazujući da će ventil za oslobađanje pritiska uskoro otvoriti. Kada se ventil otvori, para će izaći iz njega. Kada uređaj prikaže "OPN Lid", pomerite klizač udesno da otključate poklopac, a zatim otvorite poklopac.

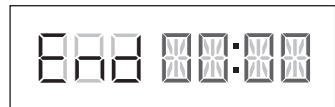

NAPOMENA: Uređaj će automatski preći u režim KEEP WARM (ODRŽAVANJE TOPLINE) i grejni element će ostati uključen.

OSLOBAĐANJE PRITISKA AUTOMATSKI

PRIRODNO OSLOBAĐANJE (NATURAL):

Preporučuje se za veće komade mesa koji zahtevaju dodatno vreme za kuvanje. Aparat će se isključiti, ali će hrana unutra nastaviti da se kuva. Uređaj će prirodno osloboditi pritisak nakon što se vreme kuvanja završi i uređaj se ohladi.

BRZO OSLOBAĐANJE (QUICK): Koristi se za manje komade hrane ili sastojke koji su osetljiviji na prekuvanje. NE koristite brzo oslobađanje kada kuvate skrobne ili penaste namirnice. Za brzo oslobađanje, izaberite ovu opciju pre nego što počnete sa kuvanjem pod pritiskom.

ODLOŽENO OSLOBAĐANJE (DELAYED):

Korisno je za recepte koji zahtevaju više vremena pod pritiskom nakon što je kuvanje završeno (na primer, pirinač i žitarice). Da biste odložili oslobađanje, koristite toččić za izbor ove opcije. Odloženo oslobađanje se automatski postavlja na 10 minuta. Pritisnite dugme Release pressure da biste promenili vreme odloženog oslobađanja. Kada se vreme kuvanja završi, uređaj će brzo osloboditi pritisak nakon isteka odloženog vremena.



NAPOMENA: Za veće količine hrane koje zahtevaju više vremena za oslobađanje pritiska, možete ručno osloboditi pritisak tako što ćete pomeriti ventil u položaj VENT. Ako se odlučite za ručno oslobađanje, pomerite ventil za oslobađanje pritiska iz položaja SEAL u položaj VENT, ili pritisnite dugme Release Pressure.

PRITISAK

Dok se pritisak stvara, na kontrolnoj tabli će se prikazati "PrE" i trake napretka. Vreme do postizanja pritiska zavisi od količine i temperature sastojaka, kao i tečnosti u posudi. Zbog bezbednosti, poklopac će se zaključati dok uređaj stvara pritisak i neće se otključati dok se pritisak ne oslobodi. Kada uređaj postigne potpuni pritisak, kuvanje će početi i tajmer će krenuti sa odbrojanjem.

KORIŠĆENJE FUNKCIJE PRITISKA

Da biste uključili uređaj, priključite naponski kabl u zidnu utičnicu, a zatim pritisnite dugme .

Pritisak

- 1 Stavite sastojke i najmanje 250 ml tečnosti u posudu, kao i bilo koji potreban dodatak. NE prepunjavajte posudu iznad linije PRESSURE MAX.
- 2 Zatvorite poklopac, zatim okrenite ventili za oslobađanje pritiska u položaj SEAL.

NAPOMENA:

Uređaj neće stvoriti pritisak ako nema dovoljno tečnosti.

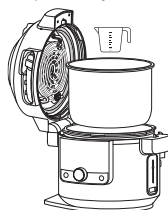

NAPOMENA: Kada kuvate pirinač, pasulj ili druge sastojke koji se šire, NE punite posudu više od polovine.

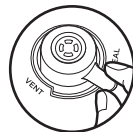

- 3 Pomerite klizač na PRITISAK. Uređaj će se automatski postaviti na prirodno oslobađanje (NATURAL RELEASE). Koristite toččić da biste izabrali između NATURAL RELEASE, QUICK RELEASE ili DELAYED RELEASE. Prikazaće se podrazumevani nivo pritiska i podešavanja vremena. Koristite strelice na levoj strani ekrana da birate između visokog (Hi) ili niskog (LO) pritiska.

NAPOMENA: Odloženo oslobađanje pritiska se automatski postavlja na 10 minuta. Ako koristite ovu opciju i želite da promenite vreme, pritisnite dugme Release Pressure da podesite željeno vreme.



NATURAL RELEASE
QUICK RELEASE
DELAYED RELEASE

+



- 4 Koristite strelice na desnoj strani ekrana da podesite vreme kuvanja u minutima do 1 sat, a zatim u koracima od 5 minuta od 1 do 4 sata.

KORIŠĆENJE FUNKCIJA KUVANJA POD PRITISKOM - NASTAVAK

NAPOMENA: Ako je podešeno na sat vremena ili manje, tajmer će odbrojavati u minutima i sekundama. Ako traje duže od sat vremena, tajmer će odbrojavati samo u minutima.

- 5 Pritisnite START/STOP da biste započeli kuvanje. Uređaj će početi da stvara pritisak. Na ekranu će se prikazati "PrE" i traka napretka. Tajmer će početi da odbrojava kada uređaj postigne pun pritisak.

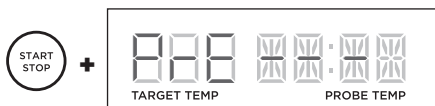

NAPOMENA: Vreme potrebno za stvaranje pritiska varira u zavisnosti od izabranog pritiska, trenutne temperature lonca za kuvanje i temperature/količine sastojaka.

- 6 Kada vreme kuvanja dostigne nulu, uređaj će prirodno, brzo ili odloženo osloboditi pritisak, u zavisnosti od vaše selekcije. Ako izaberete ručno oslobađanje pritiska, okrenite ventil za oslobađanje pritiska u položaj VENT kako biste oslobodili paru.

NAPOMENA: Za detalje o tri načina automatskog oslobađanja pritiska, pogledajte uputstvo u nastavku.

- 7 Uređaj će oglasiti zvučni signal, automatski se prebaciti na režim KEEP WARM, i tajmer će početi da odbrojava vreme u režimu zagrevanja.

NAPOMENA: Nakon završetka kuvanja, možete pritisnuti dugme KEEP WARM da isključite režim zagrevanja. Ili pritisnite dugme START/STOP.

- 8 Ako koristite brzo ili odloženo oslobađanje pritiska, uređaj će osloboditi pritisak, a zatim se prebaciti na režim zagrevanja. Ako koristite prirodno oslobađanje pritiska, uređaj će se prebaciti na režim zagrevanja nakon završetka kuvanja. Uređaj će oglasiti zvučni signal, automatski se prebaciti na režim KEEP WARM, i tajmer će početi da odbrojava vreme u tom režimu.
- 9 Kada uređaj prikaže "OPN Lid", pritisak je oslobođen i možete pomeriti klizač udesno da biste otvorili poklopac.

KORIŠĆENJE FUNKCIJA COMBI-STEAM REŽIMA

Da biste uključili uređaj, priključite kabl za napajanje u zidnu utičnicu, a zatim pritisnite dugme .

NAPOMENA: Položaj ventila za oslobađanje pritiska nije bitan. Može biti u položaju SEAL ili VENT.

Kuvanje na pari

- 1 Koristeći Ninja® višenamensku posudu, dodajte sastojke prema receptu. Stavite posudu na preokretni stalak (kao što je prikazano u donjem položaju). Proverite da li u loncu ima tečnosti za stvaranje pare, a zatim stavite stalak i posudu u lonac. Zatvorite poklopac.

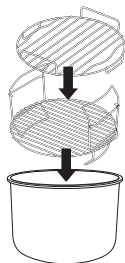

NAPOMENA: Položaj ventila za oslobađanje pritiska nije bitan. Može biti u položaju SEAL ili VENT.

- 2 Pomerite klizač na COMBI-STEAM mod. Funkcija će se automatski postaviti na STEAM MEALS. Prikazaće se podrazumevana podešavanja temperature i vremena. Koristite strelice gore i dole sa leve strane ekrana da biste izabrali temperaturu u koracima od 5°C između 150°C i 240°C.

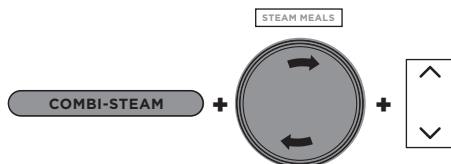

- 3 Koristite strelice gore i dole sa desne strane ekrana da podesite vreme kuvanja u minutnim koracima do 1 sat.

- 4 Pritisnite START/STOP da biste započeli kuvanje.
- 5 Na ekranu će se prikazati "PrE" i traka napretka koja pokazuje da uređaj stvara paru. Vreme potrebno za stvaranje pare zavisi od količine sastojaka u loncu.



- 6 Kada uređaj dostigne odgovarajući nivo pare, na ekranu će se prikazati podešena temperatura, a tajmer će početi da odbrojava.
- 7 Kada vreme kuvanja dostigne nulu, uređaj će oglasiti zvučni signal i prikazati "End" na 5 minuta.

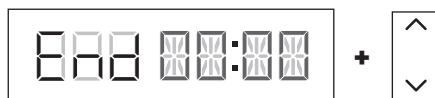

NAPOMENA: Za dodatni kapacitet koristite gornji sloj. Pogledajte uputstvo o sastavljanju dvoslojnog reverzibilnog nosača.

KORIŠĆENJE FUNKCIJA COMBI-STEAM REŽIMA - NASTAVAK

Funkcija Air Fry na paru (Steam Air Fry)

- 1 Koristeći ili Cook & Crisp korpu ili obostranu rešetku, ubacite sastojke prema receptu i postavite ih u posudu. Uverite se da ima tečnosti u posudi kako bi se stvorila para. Zatvorite poklopac.
- 2 Pomerite klizač na COMBI-STEAM režim, a zatim upotrebite točički da odaberete opciju STEAM AIR FRY. Podrazumevana podešavanja temperature i vremena će se prikazati. Koristite strelice gore i dole sa leve strane ekrana kako biste izabrali temperaturu u koracima od 5°C između 150°C i 240°C.

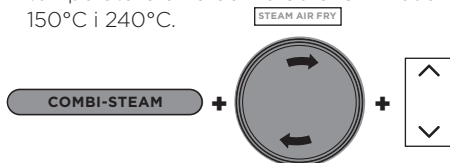

- 3 Koristite strelice gore i dole sa desne strane ekrana da podesite vreme kuvanja u minutnim koracima do 1 sat.
- 4 Pritisnite dugme START/STOP da biste započeli kuvanje.
- 5 Displej će prikazati "PrE" i trake napretka koje pokazuju da uređaj stvara paru. Vreme potrebno za stvaranje pare zavisi od količine sastojaka u posudi.



- 6 Kada uređaj dostigne odgovarajući nivo pare, displej će prikazati podešenu temperaturu i tajmer će početi odbrojavanje.
- 7 Kada vreme kuvanja dostigne nulu, uređaj će emitovati zvučni signal i prikazati "End" (Kraj) na 5 minuta.

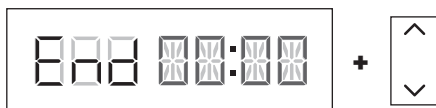

NAPOMENA: Ako vašoj hrani treba više vremena, koristite strelice prema gore sa desne strane ekrana da dodate dodatno vreme. Uređaj će preskočiti prethodno zagrevanje.

Parno pečenje (Steam Bake)

- 1 Koristeći Ninja® višenamensku posudu, dodajte sastojke prema receptu. Postavite posudu na reverzibilni nosač (kao što je prikazano u donjem položaju). Uverite se da ima tečnosti u posudi kako bi se stvorila para, zatim postavite nosač i posudu u lonac. Zatvorite poklopac.

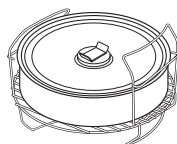

- 2 Pomerite klizač u režim COMBI-STEAM, zatim koristite točički da izaberete opciju STEAM BAKE. Prikazaće se podrazumevana temperatura. Koristite strelice sa leve strane ekrana da izaberete temperaturu u koracima od 5°C između 105°C i 210°C.

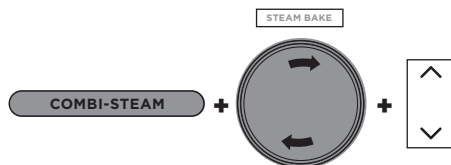

- 3 Koristite strelice sa desne strane ekrana da podesite vreme kuvanja u minutima, do 1 sat i 15 minuta.
- 4 Pritisnite START/STOP da započnete kuvanje.
- 5 Na ekranu će se prikazati "PrE" i traka napretka koja pokazuje da uređaj stvara paru. Vreme potrebno za stvaranje pare je 20 minuta.



- 6 Kada se prethodno zagrevanje završi, na ekranu će se prikazati podešena temperatura, a tajmer će početi sa odbrojavanjem.

- 7 Kada vreme kuvanja dostigne nulu, uređaj će zapištati i prikazati "End" na 5 minuta.

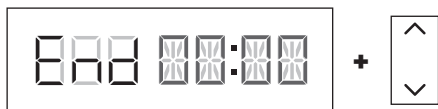

NAPOMENA: Ako vašoj hrani treba više vremena za pripremu, koristite strelicu prema gore sa desne strane ekrana da dodate dodatno vreme. Uređaj će preskočiti prethodno zagrevanje.

Parni hleb (Steam Bread)

- 1 Stavite sastojke zajedno sa odgovarajućim dodatkom u posudu. Uverite se da ima tečnosti u posudi kako bi se stvorila para. Zatvorite poklopac.



- 2 Pomerite klizač u režim COMBI-STEAM, zatim koristite točkić da izaberete opciju STEAM BREAD. Prikazaće se podrazumevana temperatura. Koristite strelice sa leve strane ekrana da izaberete temperaturu u koracima od 5°C između 150°C i 240°C.

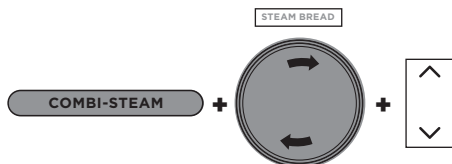

- 3 Koristite strelice sa desne strane ekrana da podesite vreme kuvanja u minutima, do 1 sat.
- 4 Pritisnite START/STOP da započnete kuvanje.

- 5 Na ekranu će se prikazati "PrE" i traka napretka koja pokazuje da uređaj stvara paru. Vreme za stvaranje pare je 15 minuta.



- 6 Kada prethodno zagrevanje završi, na ekranu će se prikazati podešena temperatura, a tajmer će početi odbrojavanje.
- 7 Kada vreme kuvanja dostigne nulu, uređaj će zapištati i prikazati "End" na 2 minuta.

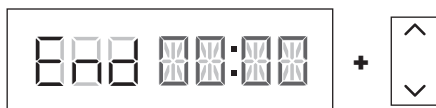

NAPOMENA: Ako vašoj hrani treba više vremena, koristite strelice sa desne strane ekrana da dodate dodatno vreme. Uređaj će preskočiti fazu prethodnog zagrevanja.

KORIŠĆENJE FUNKCIJA PRŽENJA NA PARI/KUVANJA

Da biste uključili uređaj, priključite strujni kabl u utičnicu, a zatim pritisnite dugme .

NAPOMENA: Otvaranje poklopca dok koristite funkcije Air Fry, Bake, Grill ili Prove pauziraće odbrojavanje vremena kuvanja. Zatvorite poklopac da biste nastavili.

Prženje vazduhom (Air Fry)

- 1 Postavite ili korpu Cook & Crisp ili reverzibilni nosač u posudu. Korpa treba da ima pričvršćen difuzor.

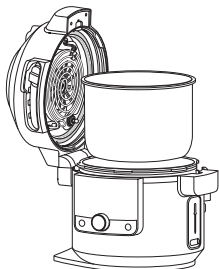

- 2 Dodajte sastojke u korpu Cook & Crisp ili na reverzibilni nosač. Zatvorite poklopac.

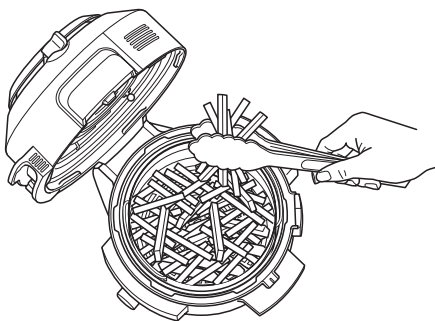

- 3 Pomerite klizač u režim AIR FRY/COOKER, zatim koristite točkić da izaberete opciju AIR FRY. Prikazaće se podrazumevana temperatura. Koristite strelice sa leve strane ekrana da izaberete temperaturu u koracima od 5°C između 150°C i 210°C.

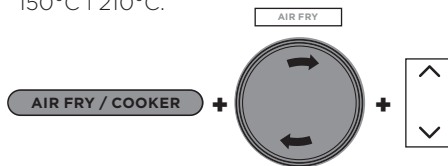

- 4 Koristite strelice sa desne strane ekrana da podesite vreme kuvanja u minutima, do 1 sat.
- 5 Pritisnite START/STOP da započnete kuvanje.
- 6 Tokom kuvanja možete otvoriti poklopac i podići korpu kako biste prodrmlali ili promešali sastojke radi ravnomernog pečenja. Kada završite, spustite korpu nazad u posudu i zatvorite poklopac. Kuvanje će se automatski nastaviti nakon zatvaranja poklopca.

NAPOMENA: Za najbolje rezultate, preporučuje se da povremeno protresete sastojke tokom prženja vazduhom. Otvorite poklopac i podignite korpu kako biste prodrmlali ili promešali sastojke radi ravnomernog pečenja. Kada završite, vratite korpu u posudu i čvrsto zatvorite poklopac. Kuvanje će se automatski nastaviti nakon zatvaranja poklopca.

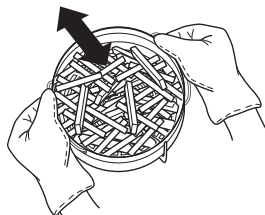

- 7 Kada vreme kuvanja dostigne nulu, uređaj će zapištati, a na ekranu će se 3 puta prikazati "End".

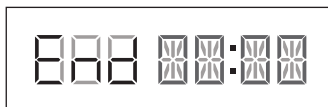

Grilovanje

- 1 Postavite stalak u lonac u viši položaj za grilovanje ili pratite uputstva iz recepta.

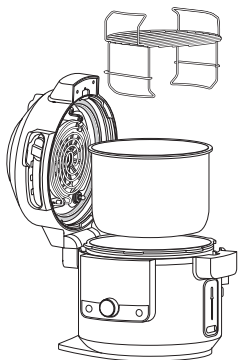

- 2 Stavite sastojke na stalak, a zatim zatvorite poklopac.

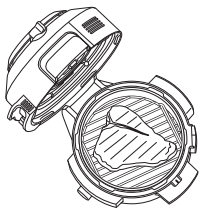

- 3 Pomerite klizač na AIR FRY/COOKER, a zatim pomoću dugmeta odaberite GRILL.

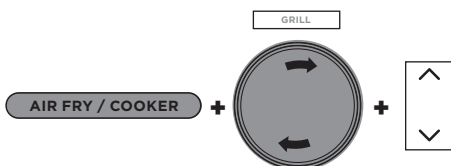

NAPOMENA: Nema podešavanja temperature kada koristite funkciju grila, niti je potrebno.

- 4 Koristite strelice gore i dole sa desne strane ekrana da podesite vreme kuvanja u minutnim koracima do 30 minuta.
- 5 Pritisnite START/STOP da biste započeli kuvanje.
- 6 Kada vreme kuvanja dostigne nulu, uređaj će treptati sa prikazom "End" tri puta na ekranu.

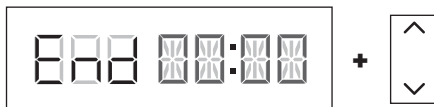

KORIŠĆENJE FUNKCIJA PRŽENJA NA PARI/KUVANJA - NASTAVAK

Pečenje (Bake)

- 1 Stavite dodatke i sastojke u posudu. Zatvorite poklopac.
- 2 Pomerite klizač u režim AIR FRY/ COOKER, zatim koristite točkić da izaberete opciju BAKE. Prikazaće se podrazumevana temperatura. Koristite strelice sa leve strane ekrana da izaberete temperaturu u koracima od 5°C između 120°C i 210°C.

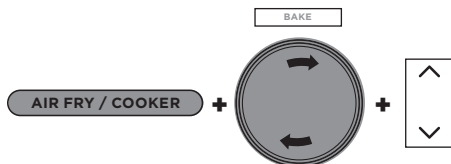

- 3 Koristite strelice sa desne strane ekrana da podesite vreme kuvanja u minutima do 1 sat, a zatim u koracima od 5 minuta za vreme od 1 do 4 sata.
- 4 Pritisnite START/STOP da započnete pečenje.
- 5 Kada vreme kuvanja dostigne nulu, uređaj će zapištati i na ekranu će se 3 puta prikazati "End".

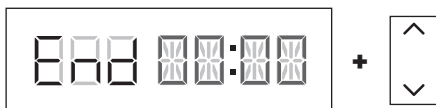

Dehidracija (Dehydrate)

- 1 Postavite reverzibilni nosač u posudu u donjem položaju, zatim stavite sloj sastojaka na nosač.

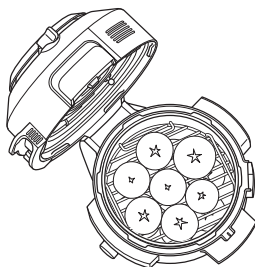

- 2 Držeći gornji sloj za ručke, postavite ga preko reverzibilnog nosača u prikazani položaj. Zatim stavite sloj sastojaka na gornji sloj i zatvorite poklopac.

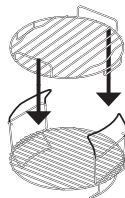

NAPOMENA: Za kapacitet od 5 nivoa, koristite Dehydrator Stand (prodaje se posebno) direktno u posudi za kuvanje

- 3 Pomerite klizač u režim AIR FRY/ COOKER, zatim koristite točkić da izaberete opciju DEHYDRATE. Prikazaće se podrazumevana temperatura. Koristite strelice sa leve strane ekrana da izaberete temperaturu u koracima od 5°C između 40°C i 90°C.

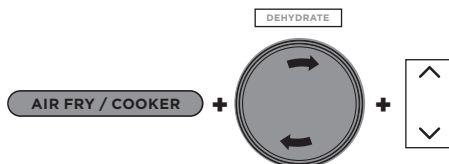

- Koristite strelice gore i dole sa desne strane ekrana da podesite vreme kuvanja u koracima od 15 minuta, od 1 sata do 12 sati.
- Pritisnite dugme START/STOP da biste započeli kuvanje.
- Kada vreme kuvanja dostigne nulu, uređaj će emitovati zvučni signal i "End" će treperiti 3 puta na ekranu.

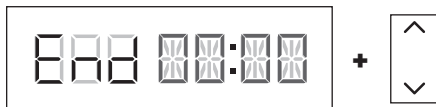

Dizanje testa (Prove)

- Stavite testo u posudu ili korpu Cook & Crisp i zatvorite poklopac.
- Pomerite klizač u režim AIR FRY/COOKER, zatim koristite točkić da izaberete opciju PROVE. Prikazaće se podrazumevana temperatura. Koristite strelice sa leve strane ekrana da izaberete temperaturu u koracima od 5°C između 25°C i 35°C.

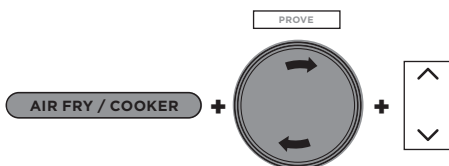

- Koristite strelice sa desne strane ekrana da podesite vreme za dizanje testa u koracima od 5 minuta, između 20 minuta i 2 sata.
- Pritisnite START/STOP da započnete proces.
- Kada vreme za dizanje dostigne nulu, uređaj će zapištati i na ekranu će se 3 puta prikazati "End".

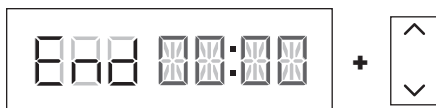

Pečenje/Dinstanje (Sear/Sauté)

- Dodajte sastojke u posudu.
- Pomerite klizač u režim AIR FRY/COOKER ili otvorite poklopac, zatim koristite točkić da izaberete opciju SEAR/SAUTÉ. Prikazaće se podrazumevana temperatura. Koristite strelice sa leve strane ekrana da izaberete između "LO 1," "2," "3," "4," ili "Hi 5."

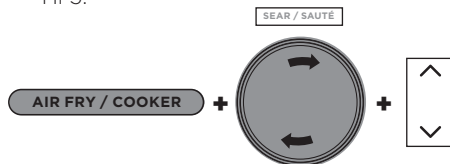

NAPOMENA: Nema podešavanja vremena prilikom korišćenja funkcije Prženja/Sotiranja (Sear/Sauté).

- Pritisnite START/STOP da započnete kuvanje.
- Pritisnite START/STOP da biste isključili funkciju SEAR/SAUTÉ. Da biste prešli na drugu funkciju kuvanja, pritisnite START/STOP da biste završili funkciju, zatim koristite klizač i točkić da izaberete željenu funkciju.

NAPOMENA: Ovu funkciju možete koristiti sa otvorenim ili zatvorenim poklopcem.

NAPOMENA: UVEK koristite pribor koji ne grebe posudu sa nelepljivim premazom. NE koristite metalni pribor, jer će izgrebati nelepljivu površinu posude.

NAPOMENA: Funkcija SEAR/SAUTÉ će se automatski isključiti nakon 1 sata za podešavanja "4" i "Hi 5", i nakon 4 sata za podešavanja "Lo 1," "2" i "3."

KORIŠĆENJE FUNKCIJA PRŽENJA NA PARI/KUVANJA - NASTAVAK

Parenje (Steam)

- 1 Dodajte 250 ml tečnosti (ili količinu navedenu u receptu) u posudu, zatim stavite reverzibilni nosač ili Cook & Crisp korpu sa sastojcima u posudu.

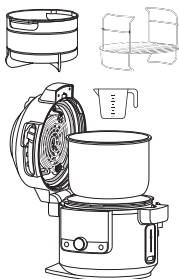

- 2 Pomerite klizač u režim AIR FRY/COOKER, zatim koristite točički da izaberete opciju STEAM.

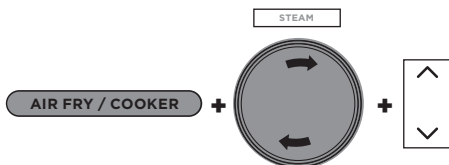

- 3 Koristite strelice sa desne strane ekrana da podesite vreme kuvanja u koracima od 5 minuta, do 30 minuta.
- 4 Pritisnite START/STOP da započnete kuvanje.

NAPOMENA: Nema podešavanja temperature prilikom korišćenja funkcije PARENJA (STEAM).

- 5 Uređaj će započeti prethodno zagrevanje kako bi doveo tečnost do ključanja. Na ekranu će se prikazati "PrE". Animacija prethodnog zagrevanja će se prikazivati dok uređaj ne dostigne temperaturu, a zatim će tajmer početi odbrojavanje.



- 6 Kada vreme kuvanja dostigne nulu, uređaj će zapištati i "End" će treperiti 3 puta na ekranu.

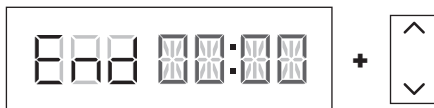

Sporo kuvanje (Slow Cook)

- 1 Dodajte sastojke u posudu. NE puniti posudu preko MAX linije.
- 2 Pomerite klizač u režim AIR FRY/COOKER, zatim koristite točički da izaberete opciju SLOW COOK. Prikazaće se podrazumevana temperatura. Koristite strelice sa leve strane ekrana da izaberete "Hi", "LO" ili "bUFFEt".

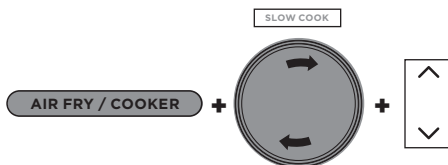

- 3 Koristite strelice sa desne strane ekrana da podesite vreme kuvanja u koracima od 15 minuta, do 12 sati.
- 4 Pritisnite START/STOP da započnete kuvanje.

NAPOMENA: Vreme za režim Slow Cook bUFFEt može se podesiti između 2 i 12 sati; vreme za režim SLOW COOK HI može se podesiti između 4 i 12 sati.

- 5 Kada vreme kuvanja dostigne nulu, uređaj će pisnuti, automatski preći u režim ODRŽAVANJA TOPLOTOM i početi da odbrojava unazad.

NAPOMENA: Nakon završetka kuvanja, možete pritisnuti dugme KEEP WARM da isključite ovaj režim.

Jogurt (Yogurt)

- 1 Dodajte željenu količinu mleka u posudu.

NAPOMENA: Ako preferirate da pasterizujete, ohladite i dodate kulture bez korišćenja uređaja, preskočite korake 1-9. Umesto toga, pritisnite TEMP, izaberite "FEr", pritisnite TIME, izaberite željeno vreme inkubacije, a zatim pritisnite START/STOP da započnete.

- 2 Zatvorite poklopac.
- 3 Pomerite klizač u režim AIR FRY/COOKER, zatim koristite točkić da izaberete opciju YOGURT. Prikazaće se podrazumevana temperatura. Koristite strelice sa leve strane ekrana da izaberete "YGT" ili "FEr".

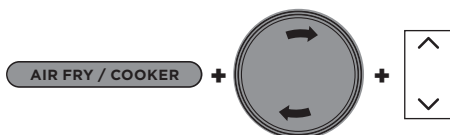

- 4 Koristite strelice sa desne strane ekrana da podesite vreme inkubacije u koracima od 30 minuta, između 6 i 12 sati.

NAPOMENA: Biranje dužeg vremena inkubacije dovodi do jogurta sa izraženijim ukusom i gušćom konzistencijom. Koristite 12 sati za pravljene jogurta u grčkom stilu.

- 5 Pritisnite START/STOP da započnete pasterizaciju.
- 6 Uređaj će prikazati "boil" tokom pasterizacije. Kada se postigne temperatura za pasterizaciju, uređaj će zapištati i prikazati "COOL"..



- 7 Kada se mleko ohladi, uređaj će prikazati ADD i STIR naizmenično, zajedno sa vremenom inkubacije.

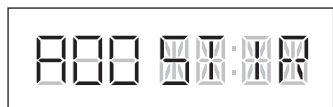

- 8 Otvorite poklopac i skinite gornji sloj mleka.
- 9 Dodajte jogurtne kulture u mleko i mešajte dok se ne sjedini. Zatvorite poklopac i pritisnite START/STOP da započnete proces inkubacije.
- 10 Na ekranu će se prikazati "FEr", a tajmer će početi odbrojanje. Kada se proces inkubacije završi, uređaj će zapištati, a "END" će treperiti 3 puta na ekranu. Uređaj će nastaviti da pišti svakog minuta do 4 sata ili dok ga ne isključite.



- 11 Ohladite jogurt do 12 sati pre serviranja.

ČIŠĆENJE I ODRŽAVANJE

Čišćenje: Mašinsko pranje i pranje na ruke

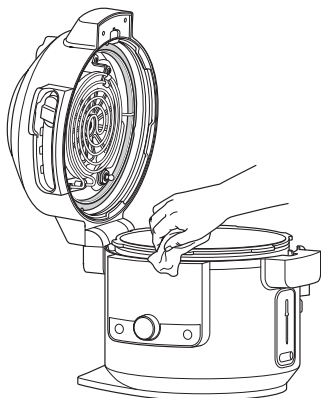

Uređaj treba temeljno očistiti nakon svake upotrebe.

- 1 Isključite uređaj iz utičnice pre čišćenja.
- 2 Da biste očistili bazu kuvala i kontrolnu tablu, obrišite ih vlažnom krpom.
- 3 Posuda za kuvanje, višenamenska posuda, silikonski prsten, reverzibilni nosač, Cook & Crisp korpa i odvojivi difuzor mogu se prati u mašini za sudove.

NAPOMENA: Nikada ne stavljajte bazu kuvala, digitalnu sondu za kuvanje ili poklopac sonde u mašinu za sudove niti ih potapajte u vodu ili bilo koju drugu tečnost.

- 4 Ventil za oslobađanje pritiska i anti-clog čep mogu se prati vodom i tečnošću za pranje sudova.
- 5 Ako su ostaci hrane zaglavljani u posudi za kuvanje, reverzibilnom nosaču ili korpi Cook & Crisp, napunite posudu vodom i ostavite da se natopi pre čišćenja. NE koristite abrazivne suđere. Ako je potrebno ribanje, koristite sredstvo za čišćenje koje nije abrazivno ili tečnost za sudove s najlonskim suđerom ili četkom.
- 6 Ostavite sve delove da se osuše na vazduhu nakon svake upotrebe.

Uklanjanje i ponovno postavljanje silikonskog prstena

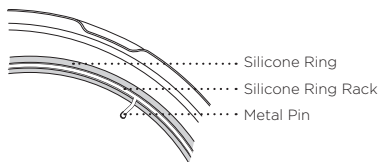
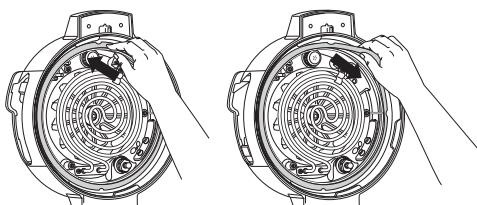

Da biste uklonili silikonski prsten, nežno ga povucite napolje, deo po deo, iz nosača prstena. Prsten se može postaviti sa bilo koje strane okrenut na gore. Da biste ga ponovo postavili, pažljivo umetnite silikonski prsten ispod nosača. Počnite s jednim delom i radite u oba smera dok ne postavite poslednji deo prstena ispod nosača. Najlakše je postaviti poslednji deo prstena između dve metalne igle.

Nakon upotrebe, uklonite ostatke hrane sa silikonskog prstena i anti-clog čepa.

Održavajte silikonski prsten čistim da biste izbegli neugodne mirise

Pranje u toploj vodi sa sapunom ili u mašini za sudove može ukloniti miris, ali je normalno da prsten apsorbuje miris kiselih namirnica. Preporučuje se da imate više od jednog silikonskog prstena.

NE povlačite silikonski prsten prejako jer to može deformisati prsten i nosač i uticati na funkciju zaptivanja pod pritiskom. Silikonski prsten sa pukotinama, rezovima ili drugim oštećenjima treba odmah zameniti.

NAPOMENA: Silikonski prsten mora biti zamenjen onim koji je specifičan za Foodi® SmartLid Multi-cooker.

ČIŠĆENJE POKLOPCA

Pre kuvanja sa funkcijama za "vlažno kuvanje" (Sporo kuvanje, Parenje, Pečenje/Pirjanje, Kuvanje pod pritiskom i sve COMBI-STEAM režime), preporučuje se pregled unutrašnjosti poklopca i grejnih elemenata. Ako primetite ostatke hrane ili nagomilanu masnoću, preporučuje se parno čišćenje uređaja (vidi uputstva ispod), a zatim brisanje unutrašnjosti poklopca.

UPUTSTVO ZA PARNO ČIŠĆENJE:

- 1 Napunite posudu sa 750 ml vode.

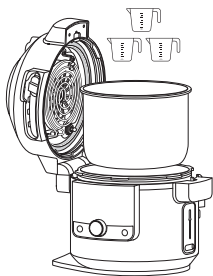

- 2 Pomerite SmartLid Slider na Air Fry/Cooker.

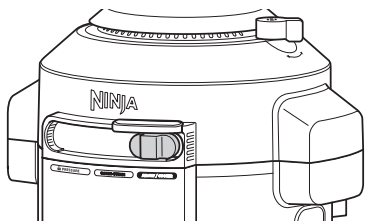

- 3 Izaberite opciju STEAM i podesite vreme na 30 minuta. Pritisnite START/STOP.

- 4 Kada vreme dostigne nulu i uređaj se ohladi, koristite vlažnu krpu ili sunđer da obrišete unutrašnjost poklopca i grejne elemente.

OPREZ: Prilikom čišćenja unutrašnjosti poklopca, nemojte dodirivati ventilator.

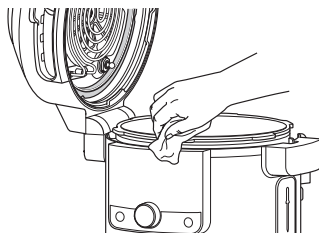

- 5 Ponovite korake 3 i 4 po potrebi i očistite na mestima gde je potrebno.

NAPOMENA: Ako uređaj nije otvoren nakon završetka ciklusa, automatski će preći u režim ODRŽAVANJA TOPLOTE (KEEP WARM) i grejni element će nastaviti da radi.

VODIČ ZA REŠAVANJE PROBLEMA

Zašto mom uređaju treba toliko dugo da dođe do pritiska? Koliko vremena je potrebno da se postigne pritisak?

- Vreme kuvanja može varirati u zavisnosti od izabrane temperature, trenutne temperature lonca za kuvanje i temperature ili količine sastojaka.
- Proverite da li je silikonski prsten pravilno postavljen i ravan uz poklopac. Ako je pravilno instaliran, trebalo bi da možete lagano povući prsten da se rotira.
- Proverite da li je poklopac za pritisak potpuno zaključan i da li je ventil za oslobađanje pritiska u poziciji SEAL kada kuvate pod pritiskom.
- Uređaj neće stvoriti pritisak ako nema dovoljno tečnosti.

Zašto vreme odbrojava tako sporo?

- Možda ste postavili sate umesto minuta. Prilikom podešavanja vremena, ekran će prikazivati HH:MM, a vreme će se povećavati/smanjivati u minutnim koracima.

Kako mogu znati kada uređaj stvara pritisak?

- Na ekranu će se prikazati traka napretka koja prikazuje animaciju punjenja, što ukazuje da uređaj stvara pritisak.

"PrE" i pokretna svetla prikazuju se na ekranu prilikom korišćenja funkcije Pressure ili Steam ili bilo kojeg Combi-Steam režima.

- Ovo ukazuje da uređaj stvara pritisak ili se prethodno zagreva prilikom korišćenja funkcija STEAM ili PRESSURE. Kada uređaj završi sa stvaranjem pritiska, vaše podešeno vreme kuvanja će početi da se odbrojava.

Ima puno pare koja izlazi iz mog uređaja kada koristim funkciju Steam.

- Normalno je da para izlazi kroz ventil za oslobađanje pritiska tokom kuvanja.

Zašto ne mogu da otvorim poklopac nakon stvaranja pritiska?

- Kao sigurnosna mera, poklopac se neće otključati dok se uređaj potpuno ne oslobodi pritiska. Okrenite ventil za oslobađanje pritiska u položaj VENT za brzo oslobađanje pare. Kratak izlazak pare će izaći iz ventila za oslobađanje pritiska. Kada se para potpuno oslobodi, uređaj će biti spreman za otvaranje.

Da li bi ventil za oslobađanje pritiska trebalo da bude labav?

- Da. Labav položaj ventila za oslobađanje pritiska je namerno postavljen; omogućava brzu i laku promenu između SEAL i VENT pozicije i pomaže u regulisanju pritiska oslobađanjem male količine pare tokom kuvanja kako bi se osigurali odlični rezultati. Molimo vas da se uverite da je ventil okrenut što je moguće dalje ka SEAL poziciji kada kuvate pod pritiskom i što je moguće dalje ka VENT poziciji kada brzo oslobađate pritisak.

Uređaj šišti i ne dostiže pritisak.

- Proverite da li je ventil za oslobađanje pritiska okrenut u SEAL poziciju. Ako ste to uradili i dalje čujete glasan zvuk šištanja, to može značiti da silikonski prsten nije potpuno postavljen. Pritisnite dugme START/STOP da zaustavite kuvanje, oslobodite pritisak po potrebi i otvorite poklopac. Pritisnite silikonski prsten, uveravajući se da je potpuno umetnut i da ravno leži ispod nosača prstena. Kada je potpuno instaliran, trebalo bi da možete lagano povući prsten da ga rotirate.

Uređaj odbrojava naviše umesto naniže.

- Ciklus kuvanja je završen, a uređaj je u režimu KEEP WARM.

Koliko vremena je potrebno uređaju da se oslobodi pritiska?

- Vreme koje je potrebno za oslobađanje pritiska zavisi od količine hrane u uređaju i može varirati od recepta do recepta. Uvek se uverite da je plutajući ventil pao pre nego što pokušate da skinete poklopac. Ako uređaju treba duže nego inače da oslobodi pritisak, isključite uređaj iz struje i sačekajte da plutajući ventil padne pre nego što otvorite poklopac.

Pojavljuje se poruka o grešci "ADD POT" na ekranu.

- Lonac za kuvanje nije umetnut u bazu uređaja. Lonac za kuvanje je potreban za sve funkcije.

Pojavljuje se poruka o grešci "SHUT LID" na ekranu.

- Poklopac je otvoren i treba ga zatvoriti kako bi izabrana funkcija mogla da počne.

Pojavljuje se poruka o grešci "ADD WATER" na ekranu kada koristite funkcije Steam i Pressure.

- Nivo vode je prenizak. Dodajte više vode u uređaj kako bi funkcija mogla da nastavi.

Pojavljuje se poruka o grešci "NO PRESSURE" na ekranu kada koristite funkciju Pressure.

- Dodajte više tečnosti u lonac za kuvanje pre nego što ponovo pokrenete ciklus kuvanja od pritiskom.
- Proverite da li je ventil za oslobađanje pritiska u SEAL poziciji.
- Proverite da li je silikonski prsten pravilno postavljen.

Pojavljuje se poruka o grešci "ERR".

- Uređaj ne funkcioniše ispravno.

Pojavljuje se poruka o grešci "PLUG IN".

- Umetnite kapu sonde ili digitalnu sondu za kuvanje u utičnicu kako biste započeli kuvanje.

Pojavljuje se poruka o grešci "PROBE ERROR".

- Uređaj je dostigao maksimalno vreme izabrane funkcije pre nego što je sonda dostigla podešenu temperaturu.

Pojavljuje se poruka o grešci "SLIDE".

- Pomerite klizač u željeni položaj pre nego što izaberete funkciju kuvanja.

Pojavljuje se poruka o grešci "LOCK LID".

- Pomerite klizač na PRESSURE poziciju kako biste zaključali poklopac.

KORISNI SAVETI

- 1** Za ujednačeno pečenje, uverite se da su sastojci poređani u ravnomernom sloju na dnu lonca za kuvanje bez preklapanja. Ako se sastojci preklapaju, obavezno protresite na pola podešenog vremena kuvanja.
- 2** Za manje sastojke koji bi mogli da propadnu kroz preokretni stalak, preporučujemo da ih prvo umotate u papir za pečenje ili foliju.
- 3** Koristite funkciju KEEP WARM kako biste održavali hranu na toploj, sigurnoj temperaturi nakon kuvanja. Da biste sprečili isušivanje hrane, preporučujemo da držite poklopac zatvorenim i koristite ovu funkciju neposredno pre služenja.
- 4** Da biste podgrejali hranu, koristite funkciju AIR FRY.



**COMTRADE
DISTRIBUTION**

Comtrade Distribution d.o.o. Beograd
Adresa: Bulevar Zorana Đinđića 125i, 11070 Novi Beograd
Call center: +381 11 20 15 555

REKLAMACIONA IZJAVA

Podaci o potrošaču:

Ime i prezime/poslovno ime: _____

Adresa (opciono): _____

Potpis kupca: _____ Broj fiskalnog računa / fakture: _____

Podaci o Prodavcu:

Ime i prezime (Ime firme): _____

Adresa: _____

Potpis Prodavca: _____ br.l.k. (PIB firme) _____

U _____, **Dana:** _____ **M.P. Potpis:** _____

Proizvođač/Uvoznik

Comtrade Distribution d.o.o. Beograd, Bulevar Zorana Đinđića 125i

U _____, **Dana:** _____ **M.P. Potpis:** _____



* Napomena: U slučaju reklamacije, Potrošač (krajnji korisnik) se najpre obraća Prodavcu kod kojeg je kupio proizvod..

* Napomena: Ukoliko se Potrošač obraća davaocu ove reklamacione izjave, predaju proizvoda vrši u prijemnom odeljenju za Potrošače na adresi: Omladinskih brigada 90V, Novi Beograd (Airport City), od ponedeljka do petka od 09h do 17h.

* Kupci koji se ne smatraju potrošačima u smislu Zakona o zaštiti potrošača, predaju proizvoda vrše na adresi servisa: Novi Banovci, Druga logistička 14.

Specifikacija isporučene robe:

Šifra i Naziv Robe:	Serijski broj:

Obavezno se upoznati sa pravima i obavezama na sledećim stranama ovog dokumenta.

Saobraznost:

- Trgovac je pravno lice, preduzetnik ili fizičko lice koje nastupa na tržištu u okviru svoje poslovne delatnosti ili u druge komercijalne svrhe, uključujući i druga lica koja posluju u njegovo ime ili za njegov račun.
- Prodavac je, trgovac sa kojim je potrošač zaključio ugovor o prodaji robe, odnosno pružanju usluge.
- Potrošač je fizičko lice koje na tržištu pribavlja robu ili usluge u svrhe koje nisu namenjene njegovoj poslovnoj ili drugoj komercijalnoj delatnosti.
- Roba je telesna pokretna stvar navedena na strani 1. ove Reklamacione izjave.
- Prodavac je dužan da isporuči robu koja je saobrazna ugovoru.
- Pretpostavlja se da je isporučena roba saobrazna ugovoru:
 - 1) ako odgovara opisu koji je dao Prodavac i ako ima svojstva robe koju je Prodavac pokazao Potrošaču kao uzorak ili model;
 - 2) ako ima svojstva potrebna za naročitu upotrebu za koju je Potrošač nabavlja, a koja je bila poznata Prodavcu ili mu je morala biti poznata u vreme zaključenja ugovora;
 - 3) ako ima svojstva potrebna za redovnu upotrebu robe iste vrste;
 - 4) ako po kvalitetu i funkcionisanju odgovara onome što je uobičajeno kod robe iste vrste i što Potrošač može osnovano da očekuje s obzirom na prirodu robe i javna obećanja o posebnim svojstvima robe data od strane Prodavca, proizvođača ili njihovih predstavnika, naročito ako je obećanje učinjeno putem oglasa ili na ambalaži robe.
- Prodavac odgovara za nesaobraznosti isporučene robe ugovoru ako:
 - 1) je postojala u času prelaska rizika na Potrošača, bez obzira na to da li je za tu nesaobraznost Prodavac znao;
 - 2) se pojavila posle prelaska rizika na Potrošača, ako potiče od uzroka koji je postojao pre prelaska rizika na Potrošača;
 - 3) je Potrošač mogao lako uočiti, ukoliko je Prodavac izjavio da je roba saobrazna ugovoru.
- Prodavac je odgovoran i za nesaobraznost nastalu zbog nepravilnog pakovanja, nepravilne instalacije ili montaže koju je izvršio on ili lice pod njegovim nadzorom, kao i kada je nepravilna instalacija ili montaža robe posledica nedostatka u uputstvu koje je predao Potrošaču radi samostalne instalacije ili montaže.
- Potrošač izjavljuje reklamaciju na saobraznost robe Prodavcu. Prodavac izjavljuje da je kupljena roba saobrazna specifikaciji proizvođača te da će ispravno funkcionisati ako se potrošač bude striktno pridržavao uputstva za rukovanje i postupao sa robom na način kako je navedeno u ovoj Reklamacionoj izjavi.
- Smatra se da je roba sa LCD panelom propisanog, uobičajenog i deklarisanog kvaliteta, ukoliko je broj dozvoljenih defektnih piksela koji se mogu naći na LCD panelu u okvirima propisanim standardima ISO-9241-302:2008, odeljak 302; ISO 9241-303:2011; ISO 9241-305:2008, odeljak 305; ISO 9241-307:2008, odeljak 307.
- Software potrošaču nije prodat, već mu je dat na korišćenje, pod uslovima definisanim u korisničkoj licenci.
- Ako isporučena roba nije saobrazna ugovoru, Potrošač koji je obavestio Prodavca o nesaobraznosti, ima pravo da zahteva od Prodavca da otkloni nesaobraznost, bez naknade, opravkom ili zamenom, odnosno da zahteva odgovarajuće umanjenje cene ili da raskine ugovor u pogledu te robe.
- Ako otklanjanje nesaobraznosti opravkom ili zamenom nije moguće, Potrošač ima pravo da zahteva odgovarajuće umanjenje cene ili raskid ugovora ako:
 - 1) nesaobraznost ne može da se otkloni opravkom ili zamenom uopšte niti u primerenom roku;
 - 2) ne može da ostvari pravo na opravku ili zamenu, odnosno ako Prodavac nije izvršio opravku ili zamenu u primerenom roku;
 - 3) opravka ili zamena ne može da se sprovede bez značajnijih nepogodnosti za Potrošača zbog prirode robe i njene namene;
 - 4) otklanjanje nesaobraznosti opravkom ili zamenom predstavlja nesrazmerno opterećenje za Prodavca.
- Nesrazmerno opterećenje za Prodavca u smislu Zakona o zaštiti potrošača, javlja se ako u poređenju sa umanjenjem cene i raskidom ugovora, stvara preterane troškove, uzimajući u obzir:
 - 1) vrednost robe koju bi imala da je saobrazna ugovoru;
 - 2) značaj saobraznosti u konkretnom slučaju;
 - 3) da li se saobraznost može otkloniti bez značajnijih nepogodnosti za Potrošača.
- Potrošač ima pravo da zahteva zamenu, odgovarajuće umanjenje cene ili da raskine ugovor zbog istog ili drugog nedostatka saobraznosti koji se posle prve opravke pojavi, a ponovna opravka je moguća samo uz izričitu saglasnost Potrošača.
- Uzimajući u obzir prirodu robe i svrhu zbog koje je Potrošač nabavio, opravka ili zamena mora se izvršiti u primerenom roku bez značajnih neugodnosti za Potrošača i uz njegovu saglasnost.
- Ako se nesaobraznost pojavi u roku od šest meseci od dana prelaska rizika na Potrošača, Potrošač ima pravo da bira između zahteva da se nesaobraznost otkloni zamenom, odgovarajućim umanjenjem cene ili da izjavi da raskida ugovor.
- Ako se nesaobraznost pojavi u roku od šest meseci od dana prelaska rizika na Potrošača, otklanjanje nesaobraznosti moguće je opravkom uz izričitu saglasnost Potrošača.
- Roba i delovi zamenjeni u zakonskom roku za saobraznost ili roba za koju je izvršen povraćaj plaćenog iznosa prelaze u vlasništvo Prodavca, odnosno Proizvođača (Uvoznika).

- Sve troškove koji su neophodni da bi se roba saobrazila ugovoru, a naročito troškove rada, materijala, preuzimanja i isporuke, snosi Prodavac.
- Potrošač ne može da raskine ugovor ako je nesaobraznost robe neznatna.
- Neće se smatrati da postoji nesaobraznost robe ukoliko se prilikom pregleda uređaja utvrdi da su nastupile okolnosti navedene u poglavlju „Odgovornosti za saobraznost i Saobraznosti ne podležu kvarovi nastali zbog:“ i „Gubitak prava potrošača nastaje“ ove Reklamacione izjave.
- Potrošač ima pravo da zahteva od Prodavca naknadu štete koja potiče od nesaobraznosti, u skladu sa opštim pravilima o odgovornosti za štetu.

Rokovi

- Prodavac je odgovoran za nesaobraznost robe ugovoru koja se pojavi u roku od dve godine od dana prelaska rizika na Potrošača, sem za potrošni materijal i onu vrstu robe, koja po svojoj prirodi i svojstvima ne može trajati dve godine i koja je od strane proizvođača određena kao takva (baterije, punjač, futrola, itd.). Rok od dve godine se računa od datuma predaje robe Potrošaču, datum se nalazi na fiskalnom računu u slučaju kupovine robe u maloprodajnom objektu, odnosno na otpremnici koju je potpisao Potrošač u slučaju kupovine robe na daljinu ili izvan poslovnih prostorija Prodavca.
- Prodavac odgovara za nesaobraznost polovne i reparirane robe ugovoru, koja se pojavi u roku od jedne godine od dana prelaska rizika na Potrošača.
- Ako nesaobraznost nastane u roku od šest meseci od dana prelaska rizika na Potrošača, pretpostavlja se da je nesaobraznost postojala u trenutku prelaska rizika, osim ako je to u suprotnosti sa prirodom robe i prirodom određene nesaobraznosti.
- Po isteku roka od šest meseci od dana prelaska rizika na Potrošača, nesaobraznost robe dokazuje Potrošač.
- Napred navedeni rokovi ne teku u periodu koji Prodavac koristi za otklanjanje nesaobraznosti.
- Radi ostvarivanja svojih prava, Potrošač izjavljuje reklamaciju Prodavcu. Prodavac je dužan da bez odlaganja, a najkasnije u roku od osam dana od dana prijema reklamacije, pisanim ili elektronskim putem odgovori Potrošaču na izjavljenu reklamaciju. Odgovor Prodavca na reklamaciju Potrošača mora da sadrži odluku Prodavca da li prihvata reklamaciju, izjašnjenje o zahtevu Potrošača i konkretan predlog i rok za rešavanje reklamacije. Rok za rešavanje reklamacije ne može da bude duži od 30 dana od dana podnošenja reklamacije.
- Ukoliko Prodavac iz objektivnih razloga nije u mogućnosti da udovolji zahtevu Potrošača u roku koji je dogovoren, dužan je da o produžavanju roka za rešavanje reklamacije obavesti Potrošača i navede rok u kome će je rešiti, kao i da dobije njegovu saglasnost, što je u obavezi da evidentira u evidenciji primljenih reklamacija. Produžavanje roka za rešavanje reklamacija moguće je samo jednom.
- U slučaju manje popravke robe zakonski rok za saobraznost se produžava onoliko koliko je potrošač bio lišen upotrebe robe.
- Ako je zbog neispravnog funkcionisanja izvršena zamena robe ili njena bitna opravka, zakonski rok za saobraznost ponovo počinje teći od zamene, odnosno od vraćanja opravljene robe Potrošaču.

Reklamaciona Izjava i Garantni list

- Garancija je svaka izjava kojom njen davalac daje obećanje u vezi sa robom i pravno je obavezujuća pod uslovima datim u izjavi, kao i oglašavanju u vezi sa robom. Ona ne isključuje niti utiče na prava Potrošača u vezi sa saobraznošću robe ugovoru i može predstavljati dodatni rok za saobraznost robe ugovoru, nezavisno od zakonom predviđenog roka, kao i dodatna prava koja se daju Potrošaču u vezi sa robom, a koja nisu predviđena zakonom.
- Prava Potrošača navedena u prethodnom stavu ovog poglavlja sardžana su u dokumentu pod nazivom „Garantni list“ ukoliko je dostavljen uz Reklamacionu izjavu i ostvaruju se u rokovima, pod uslovima i na način predviđen ovim dokumentom.
- Davalac Garantnog lista je pravno lice koje je navedeno kao Proizvođač/Uvoznik na strani 1. ove Reklamacione izjave, odnosno pravno lice koje je navedeno kao Proizvođač/Uvoznik/Davalac garancije na strani 1. Ugovorne izjave ukoliko je dostavljena uz Reklamacionu izjavu. Važi za teritoriju Republike Srbije.
- Potrošač može da ostvaruje svoja prava nakon isteka roka za saobraznost robe ugovoru, vezano za eventualni dodatni rok naveden u Garantnom listu, ako postoji, u ovlašćenim i ugovorenim servisima proizvođača koji su navedeni na strani 4 ove Reklamacione izjave. Proizvođač u eventualnom dodatnom roku može da obezbeduje o svom trošku otklanjanje svih nedostataka u funkcionisanju robe nastalih pravilnom upotrebom robe, na kome nije bilo intervencija od strane neovlašćenih lica.

Obaveze Potrošača (Petrošač je dužan):

- Da prilikom preuzimanja robe ustanovi njegovu kompletnost i fizičku neoštećenost, jer se naknadne reklamacije toga tipa neće uvažiti.
- Da se striktno pridržava Uputstva za upotrebu i održavanje robe i odredbi ove Reklamacione izjave.
- Da obezbedi odgovarajuće ambijentalne uslove i strujno napajanje u skladu sa specifikacijom proizvođača.
- Da robu poveri na upotrebu licima obučanim za korišćenje iste i da se pre prve upotrebe robe upozna sa uslovima rada, uslovima ove Reklamacione izjave, Ugovorne izjave, kao i tehničkom dokumentacijom.

- Ukoliko za konkretnu Robu nije drugačije definisano u njenoj tehničkoj specifikaciji i/ili opisu koji je dao Prodavac ili proizvođač, Robu koristi isključivo za kućnu upotrebu.
- Da prilikom reklamacije robe obavezno priloži: originalni fiskalni račun i originalnu overenu reklamacionu izjavu. Svi navedeni dokumenti moraju biti popunjeni i propisno overeni.
- U slučaju zamene robe ili povraćaja plaćenog iznosa, Potrošač je dužan da dostavi kompletnu originalnu ambalažu, prateće originalne dodatke i originalnu dokumentaciju. U slučaju da nešto od navedenog nedostaje, u slučaju zamene robe, zadržaće se nedostajući deo iz kompleta nove robe.
- U slučaju neopravdane reklamacije, potrošač snosi sve eventualne troškove po važećem cenovniku servisa proizvođača.

Odgovornosti za saobraznost i Saobraznosti ne podležu kvarovi nastali zbog:

- Neadekvatne instalacije, nestručnog rukovanja ili neadekvatnog održavanja.
- Mehaničkog, hemijskog ili bilo kakvog drugog oštećenja nastalog nakon kupovine robe.
- Varijacija u naponu električne mreže, udara groma i pratećih pojava, više sile, elementarnih nepogoda i prirodnih događaja.
- Korišćenja software-a, drugih priključnih proizvoda, delova ili potrošnog materijala koji nisu saglasni specifikaciji proizvođača.
- Radnji potrošača ili trećih lica, popravki ili prepravki robe od strane neovlašćenih lica, upotrebom neodgovarajuće dodatne energije ili opreme ili posledica ovih radnji.
- Preteranim radnim opterećenjem robe, koje prevazilazi tehnički radni vek uređaja definisan od strane proizvođača, korišćenja robe izvan granica naznačenih u uputstvu, izvan parametara radnog režima, izvan broja radnih sati i radnih ciklusa uređaja, parametara okruženja i radnih opterećenja preporučenih od strane proizvođača.
- Uticaja: vlage, vode, toplote, vibracija, prašine, ekstremnih uslova spoljne sredine i slično.
- Trošenja delova robe koji su po svojoj prirodi takvi da se upotrebom troše kao što su: sijalice, ležajevi, creva, filteri, kese za prašinu, četke za usisivače, toneri, ink kertridži, glave ink jet štampača, valjci za povlačenje, mehanizam za transport papira, baterije, uređaji za skladištenje podataka sa ograničenim brojem radnih ciklusa definisanim od strane proizvođača i sve ostalo što proizvođač definiše kao potrošni materijal.

Gubitak prava potrošača nastaje:

- Ukoliko se utvrdi da je na reklamiranoj robi vršena neovlašćena servisna intervencija.
- Nestručnim i nesavesnim korišćenjem robe.
- Ukoliko se Potrošač ne pridržava obaveza definisanih u poglavlju Obaveze potrošača.
- Ako Robu koja je namenjena za kućnu upotrebu koristi u profesionalne i/ili komercijalne svrhe.

Napomene:

- Kupac robe koji se ne smatra potrošačem u smislu Zakona o zaštiti potrošača ima pravo na saobraznost robe i sva druga prava u skladu sa ugovorom zaključenim sa prodavcem takve robe. Ukoliko drugačije nije definisano ugovorom, Kupac robe koji se ne smatra potrošačem u smislu Zakona o zaštiti potrošača, ima pravo na rok za saobraznost uređaja u trajanju od jedne godine od dana prelaska rizika na kupca. U navedenom slučaju, ostale odredbe ove Reklamacione izjave će se primenjivati ukoliko iste nisu u suprotnosti sa pomenutim ugovorom o prodaji te robe.

Usluge na terenu i održavanje koje nisu obuhvaćeni Reklamacionom izjavom naplaćuju se prema važećem cenovniku servisera.

- Dobijanjem ove Reklamacione izjave, smatra se da je potrošač upoznat i saglasan sa svime što u njoj piše.
- Za sve sporove vezane za ovu Reklamacionu izjavu biće nadležan sud u Beogradu.

OVLAŠĆENI SERVIS

Comtrade Distribution

Adresa: Novi Banovci

Druga logistička 14

Telefon: 011/2096-702, 011/2096-885

Radno vreme: 08.00-16.00



Ilustracije se mogu razlikovati od stvarnog proizvoda. Stalno nastojimo da poboljšamo naše proizvode, stoga su specifikacije sadržane u ovom dokumentu podložne promenama bez prethodnog obaveštenja.

FOODI i NINJA su registrovane trgovinske marke kompanije SharkNinja Operating LLC.

© 2023 SharkNinja Operating LLC.